

VIASTEIN

és a tér átalakul

2023 / 2

ÚJ TRENDEK
IDŐTÁLLÓ
MAGYAR ÉRTÉKEK

Magyar termék



VIASTEIN APPLIKÁCIÓ



IOS



ANDROID



YOUTUBE

**TERVEZZ ÉS
ÉPÍTS VIRTUÁLISAN**
A VIASTEIN
APPLIKÁCIÓVAL!



A QR-KÓDDAL
TÖLTSD LE INGYENES
APPLIKÁCIÓNKAT ÉS
PRÓBÁLD KI TE IS!

VIASTEIN DESIGNER - tervezői támogatás a tájépítész és építész tervezők számára



VIASTEIN DESIGNER - Archicad bővítmény

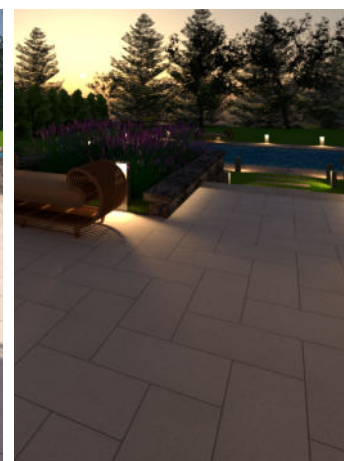

Az alapok mindig a tervezőasztalnál kezdődnek.
VIASTEIN Designer
programunk fejlesztésével a
tervező mérnökök munkáját kívánjuk segíteni.
WWW.VIASTEIN.COM

VIASTEIN
és a tér átalakul

TARTALOMJEGYZÉK

TÉRKÖVEK ÉS TÉRKŐRENDSZEREK

PRÉMIUM+

SEMPRE GRANDO

16-17.

SEMPRE MISTRO

18-19.

PRÉMIUM

FARO SETTE

6-7.

FLORENCE

8-9.

OLD STONE

10-11.

PRIMO

12-13.

PULITO TRIO

14-15.

SEMPRE GRANDO

16-17.

SEMPRE MISTRO

18-19.

SKÁLA

20-21.

VIANUM

22-23.

NAGY FORMÁTUMÚ LAPOK

PRÉMIUM+

FOLIO FINO

24-25.

PRÉMIUM

GRANDO

26-27.

FALAK, KERÍTÉSRÉNSZEREK

PRÉMIUM+

AVANGARD

28-29.

MATTONE TRES

30-31.

BLOKKLÉPCSŐ, SZEGÉLYEK, KIEGÉSZÍTŐK

PRÉMIUM

BLOKKLÉPCSŐ

32-33.

KERTISZEGÉLY,
BETONFOLYÓKA

34.

K-SZEGÉLY,
SÜLLYESZTETT ÚTSZEGÉLY

35.

PALISZÁD BLOKKSZEGÉLY,
FUGAHOMOK

36.

INFORMÁCIÓK

FELÜLETKEZELÉSI ELJÁRÁSOK

4-5.

FONTOS INFORMÁCIÓK

38-39.



Utólagos felületmegmunkálási technológiák és felületvédelem - a **VIA+** felületkezelés és a **Clean Protect**

Gyöngyszórt



VIA + Gyöngyszórt felület: nemesacél golyókkal szórt felület, amely a tisztítás után **Clean Protect** speciális impregnálási eljárásan megy keresztül, így biztosítva a termék hosszantartó víz-, szennyeződé- és foltaszító képességét, valamint védelmi rendszerét az időjárás viszontagságaival szemben. Az így készült felület magasabb esztétikai megjelenése mellett ellenállóbb a környezeti hatásokkal szemben.

Clean Protect

CleanProtect ✨

Olyan felületvédelmi eljárás, mely az utólagosan megmunkált gyöngyszórt és nemesített felületű termékeink védelmét, hosszú élettartamát biztosítja. A Clean & Color Protect felületvédelmi eljárással szemben a **Clean Protect** technológiát a kész termék felületén alkalmazzuk.

Roppantott



VIA + Roppantott termékek: mindkét oldalon hasított falazóblokk termékek letisztult élképzéssel. Egységes szélességben és magasságban, változó hosszúságban antik hatású terméskőhatást nyújtva.



roppantott felület

Clean & Color Protect

A **Clean & Color Protect** innovatív technológia a hazai gyakorlatban egyedülálló felület- és színvédelmi eljárásnak számít. A gyártási folyamat során a nyers, nedves felületre juttatott impregnáló anyag a kopóréteggel együtt köt meg. Így nem csupán egy védőréteg kerül a termékeinkre, hanem anyagában válik hosszútávon ellenállóvá a felületi szennyeződések és az időjárási viszontagságok ellen.

- ✓ Sokáig megtartja az eredeti árnyalatot
- ✓ Víztaszító – csökkenti a mészkivirágzást
- ✓ Könnyen tisztítható
- ✓ Hosszú élettartam

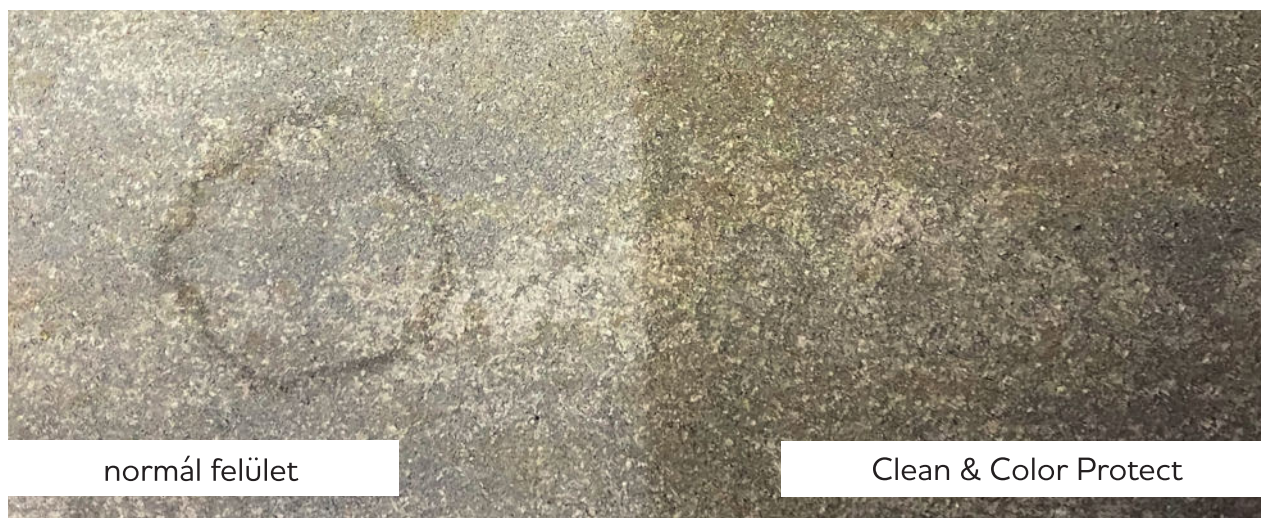



FARO SETTE

9.100 Ft / m²

AJÁNLOTT FOGYASZTÓI ÁR*

PRÉMIUM

CP+



antracit

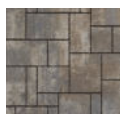

kagylóhéj
árnyalt



mokka
árnyalt

FARO SETTE térkövünk az épületeknek és tereknek a megszokottól eltérő, különleges felületi megjelenést biztosít. Az enyhén hullámos élek és a sima felület egyedi jelleget adnak a hét méretből álló 6 cm vastagságú térkőnek. Antracit és árnyalt színváltozatokban elérhető. A hét különböző méretű kő kombinációval, zökkenőmentes felülettel sajátos hangulatot kölcsönöz, míg az előre kialakított lerakási kép segíti a kivitelezési munkálatot. A burkolat felületi védelmére a Clean & Color Protect kezeléssel biztosítjuk, amely megvédi az időjárási viszontagságaitól és könnyen tisztíthatóvá teszi a felületet.

AJÁNLOTT FELHASZNÁLÁS



ár / m ²	9.100 Ft / m²
vastagság	6 cm
méret	21,6 x 28,8 cm
	14,4 x 28,8 cm
	21,6 x 21,6 cm
	14,4 x 21,6 cm
	14,4 x 14,4 cm
	7,2 x 21,6 cm
	7,2 x 14,4 cm
db / raklap	310
m ² / raklap	9,30
kg / raklap	1256
sor / raklap	10

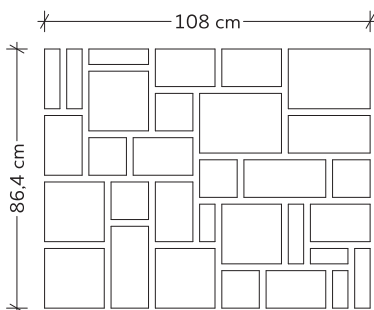

mokka árnyalt



antracit

Aliga Port - Balatonvilágos



FLORENCE

STRUKTURÁLT

9.430 Ft / m²

AJÁNLOTT FOGYASZTÓI ÁR*

PRÉMIUM

CP+



kagylóhéj
árnyalt

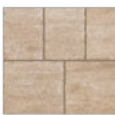

szavanna
árnyalt



kobalt
árnyalt

A FLORENCE strukturált térkő egyszerre rusztikus és monumentális. Rusztikus, mert az ívelt sarkok és a plasztikus felület az egyedi, természetes kövek hangulatát idézik meg az ötféle méretű kő mindegyikén. Beépítés után olyan környezetet teremt, mintha mindig is az épület miliójába tartozna. Kihangsúlyozza a teret, egyben el is rejti azt. Ezzel az ellentmondással teszi tökéletessé és környezetéhez, simulékonnyá önmagát. Két kedvelt árnyalt színéhez minden kerti kiegészítő termékünk illeszkedik. A harmadik, kobalt árnyalt szín újdonság.

AJÁNLOTT FELHASZNÁLÁS



ár / m ²	9.430 Ft / m²
vastagság	6 cm
méret	50 x 40 cm
	30 x 30 cm
	40 x 20 cm
	30 x 20 cm
	20 x 20 cm
db / raklap	100
m ² / raklap	9,60
kg / raklap	1208,30
sor / raklap	10

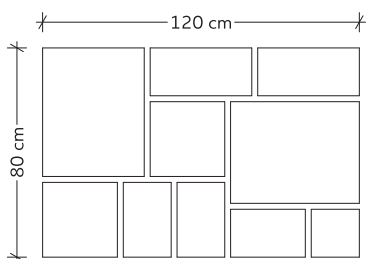

szavanna árnyalt



szavanna árnyalt

Nyomdatechnikai okok miatt a kiadványban termékeink színe a valótól színtől eltérhet.
A nyomdai hibákért felelősséget nem vállalunk.



OLD STONE

8.540 Ft / m²

AJÁNLOTT FOGYASZTÓI ÁR*

PRÉMIUM

CP+



antracit



kagylóhéj
árnyalt

A jó öreg kő, ami minden történelmi korszakban megjelenik, nem más mint a macskakő. Az ikonikus kő ihlette OLD STONE öt különböző méretével, egyenetlen felületi kialakításával, a széles fugákkal bármilyen műemléki környezetbe belesimul. Tökéletesen visszaadja a kézzel megmunkált, használat során lekopott, legömbölyödött bazalt vagy andezit kockakövek formáját. A történelmi városrészek utcáinak, a kastélyok sétányainak hangulatát idéző kőünkkel becsémpészhető a történelem a saját kertünkbe is.

AJÁNLOTT FELHASZNÁLÁS



ár / m ²	8.540 Ft / m²
vastagság	7 cm
méret	13,2 x 13,2 cm
	16,6 x 13,2 cm
	19,9 x 13,2 cm
	23,3 x 13,2 cm
	26,6 x 13,2 cm
db / raklap	370
m ² / raklap	9,50
kg / raklap	1320
sor / raklap	10

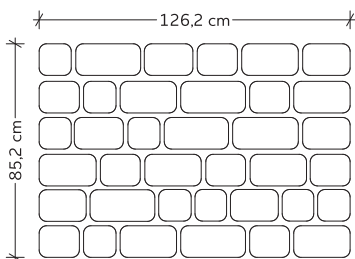

kagylóhéj árnyalt



antracit



PRIMO

8.500 Ft / m²

AJÁNLOTT FOGYASZTÓI ÁR*

PRÉMIUM

CP+

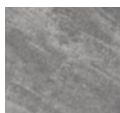

bazalt
árnyalt

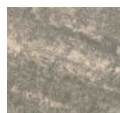

bronz
árnyalt



kobalt
árnyalt



szavanna
árnyalt

PRIMO térkövünk igazi különlegesség. A megszokottól eltérő mintázata egyedi külsőt kölcsönöz minden felületnek úgy, hogy a természetes kövek mintázatát idézi meg. 6 cm-es vastagságban minden funkció - kivéve a teherforgalom - kihívásainak eleget tesz, így könnyen összhang teremthető a burkolt felületek közt. Négy árnyalt színét úgy határoztuk meg, hogy minden stílushoz könnyen illeszhető legyen.

AJÁNLOTT FELHASZNÁLÁS



ár / m ²	8.500 Ft / m²
vastagság	6 cm
méret	50 x 45 cm 50 x 25 cm
db / raklap	48
m ² / raklap	8,40
kg / raklap	1150
sor / raklap	12

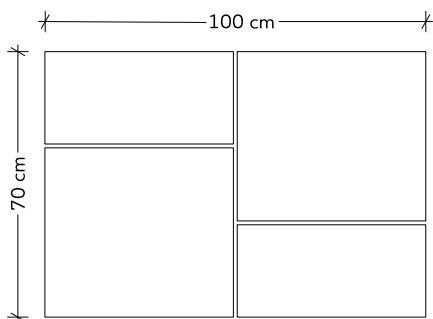

kobalt árnyalt



kobalt árnyalt



PULITO TRIO

6.240 Ft / m²

AJÁNLOTT FOGYASZTÓI ÁR*

PRÉMIUM



antracit /
fehér árnyalt

flat white



mokka
árnyalt

Nagyszerűen egyszerű. A PULITO TRIO finom, sima, zökkenőmentes felületével, árnyalt színeivel és natúr vonalaival könnyedén belesimul bármilyen környezetbe. Modern környezetnek klasszikus, a rusztikus otthonok számára pedig természetes megjelenést kölcsönöz. Új színei egymással is keverhetők és kitűnően harmonizálnak, így a lehetséges kombinációknak csak a képzelet szabhat határt. Kombinált méretben, 5 cm-es vastagsággal kapható.

AJÁNLOTT FELHASZNÁLÁS



ár / m ²	6.240 Ft / m²
vastagság	5 cm
méret	14,4 x 14,4 cm
	18 x 14,4 cm
	21,6 x 14,4 cm
db / raklap	432
m ² / raklap	11,16
kg / raklap	1339
sor / raklap	12

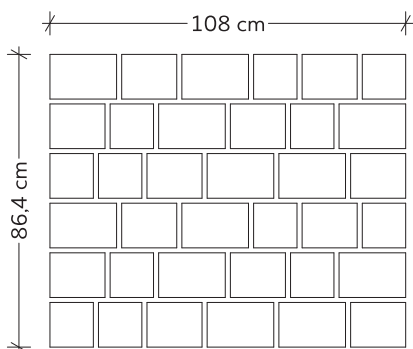

flat white



mokka árnyalt - flat white kevert lerakás



SEMPRE GRANDO

9.635 Ft / m²-től

AJÁNLOTT FOGYASZTÓI ÁR*

AJÁNLOTT FELHASZNÁLÁS



PRÉMIUM

ár / m ²	9.635 Ft / m²
vastagság	6 cm
méret	30 x 30 cm 45 x 30 cm 60 x 30 cm
db / raklap	80
m ² / raklap	10,80
kg / raklap	1458
sor / raklap	10

PRÉMIUM+

ár / m ²	12.240 Ft / m²
vastagság	6 cm
méret	30 x 30 cm 45 x 30 cm 60 x 30 cm
db / raklap	80
m ² / raklap	10,80
kg / raklap	1458
sor / raklap	10

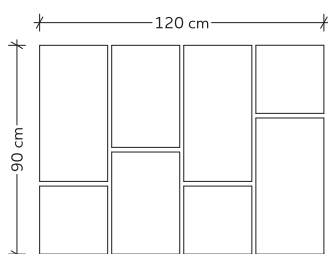

PRÉMIUM

CP+

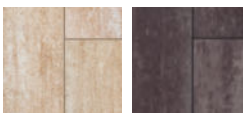
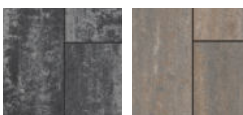

kobalt árnyalt

A SEMPRE GRANDO térkörendszer elegáns, letisztult formavilágával a nagy tereknek is esztétikus megjelenést kölcsönöz. 30 cm-es raszterméretével, a háromfajta lap 30, 45 és 60 cm hosszúságával kitűnő választás minden felhasználó számára. A letisztult, kombinált formarendszerhez árnyalt színek vagy egyedi VIA+ gyöngyszórt felületkialakítás társul. A VIA+ gyöngyszórt felületi megmunkálás különleges, érdekes megjelenést biztosít. A burkolat felületi védelmét az árnyalt színek esetében a Clean&Color Protect technológia, míg a VIA+ felületek esetében a CleanProtect eljárás biztosítja; amely védi a felületet az időjárás viszontagságaival szemben, valamint könnyen tisztíthatóvá teszi a felületet.

PRÉMIUM+

VIA+



CleanProtect ✨



ekrü

krém gyöngyszórt

sötét gyöngyszürke



antracit / fehér árnyalt



antracit / fehér árnyalt



SEMPRE MISTRO

8.245 Ft / m²-től

AJÁNLOTT FOGYASZTÓI ÁR*

AJÁNLOTT FELHASZNÁLÁS

6 CM



PRÉMIUM

ár / m ²	8.245 Ft / m²
vastagság	6 cm
méret	10 x 20 cm 20 x 320 cm 30 x 20 cm
db / raklap	300
m ² / raklap	12,00
kg / raklap	1620
sor / raklap	10

AJÁNLOTT FELHASZNÁLÁS

8 CM



PRÉMIUM

ár / m ²	9.720 Ft / m²
vastagság	8 cm
méret	10 x 20 cm 20 x 20 cm 30 x 20 cm
db / raklap	240
m ² / raklap	9,60
kg / raklap	1728
sor / raklap	8

PRÉMIUM

CP+

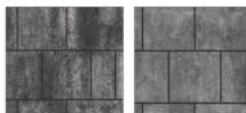

antracit /
fehér árnyalt

kagylóhéj
árnyalt



mokka
árnyalt

bazalt
árnyalt



szavanna
árnyalt

bronz
árnyalt

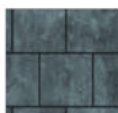

kobalt
árnyalt

PRÉMIUM+

VIA+

CleanProtect



ekrü

sötét
gyöngyszürke

A SEMPRE MISTRO rendszer a hagyományos 10x20, 20x20 és 30x20 cm-es kombinált tércövekből áll. A SEMPRE MISTRO termékcsalád három méretű köve soronként vegyesen van elhelyezve a raklapon futósoros rakásmintához előkészített módon. Az egyszerű kőformát az árnyalt színek és a VIA+ gyöngyszórt felületek emelik ki. Kézzel történő lerakással változatos rajzolatú felület alakítható ki. A SEMPRE MISTRO kövünket 6 és 8 cm vastagságban gyártjuk. A speciális NEXUS fugarendszer alkalmassá teszi nagy terhelésnek kitett felületek burkolására. Klasszikus formájával, változatos árnyalt színeivel kitűnően illeszkedik bármilyen épület környezetébe. A VIA+ gyöngyszórt felületek pedig elegáns, modern stílusú környezetbe ajánlottak.

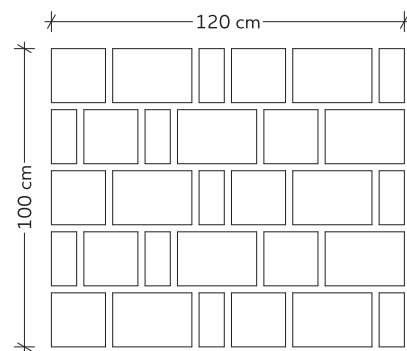

AJÁNLOTT FELHASZNÁLÁS

6 CM



PRÉMIUM+

ár / m ²	9.995 Ft / m²
vastagság	6 cm
méret	10 x 20 cm 20 x 20 cm 30 x 20 cm
db / raklap	300
m ² / raklap	12,00
kg / raklap	1620
sor / raklap	10



szavanna árnyalt



SKÁLA

6.350 Ft / m²

AJÁNLOTT FOGYASZTÓI ÁR*

PRÉMIUM

CP+



antracit /
fehér árnyalt

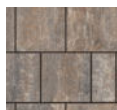

kagylóhéj
árnyalt

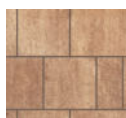

mokka
árnyalt

5 cm-es SKÁLA kövünk három árnyalt színével illeszkedik a VIASTEIN kollekcio többi eleméhez. Praktikus megoldás olyan mérsékelt teherbírású felületek kialakításához, mint járda, terasz, gépkocsibeálló, kerékpárút. Egyenes, élettörés nélküli formája zökkenőmentes burkolat kialakítására alkalmasak. A 4 féle méretből álló sorok könnyen, gyorsan rakhatók. Beépítve elegáns textúrát kölcsönöznek bármilyen méretű felületnek.

AJÁNLOTT FELHASZNÁLÁS



ár / m ²	6.350 Ft / m²
vastagság	5 cm
méret	8 x 22,5 cm
	15 x 22,5 cm
	22,5 x 22,5 cm
	29,5 x 22,5 cm
db / raklap	288
m ² / raklap	12,15
kg / raklap	1380
sor / raklap	12

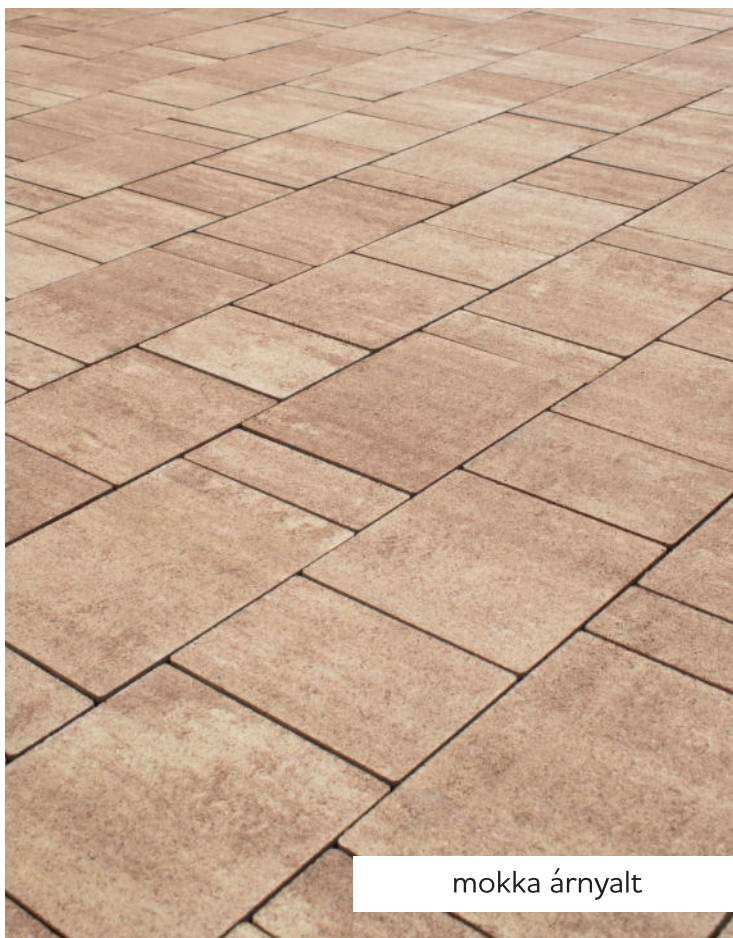
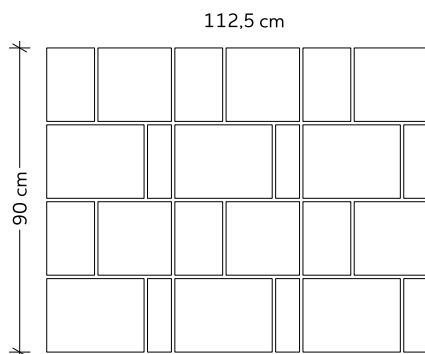

mokka árnyalt



kagylóhéj árnyalt



VIANUM

7.780 Ft / m²

AJÁNLOTT FOGYASZTÓI ÁR*

PRÉMIUM

CP+



antracit /
fehér árnyalt



bronz
árnyalt



gesztenye
árnyalt

A keskeny, elegáns, tökéletes jelzők illenek a VIANUM térkövünkhöz, amely parketta, könyök, dupla könyök, feles eltolás rakásmódban a beépítést követően meghálálja e szavakat. Esztétikus, ámulatba ejtő természetközeli színeivel, hosszúkás formájával, a klasszikus rakásmintákkal teraszok, járdák, sétányok burkolataként a régi fa parketta hangulatát idézi meg.

AJÁNLOTT FELHASZNÁLÁS



ár / m ²	7.780 Ft / m²
vastagság	5 cm
méret	27 x 6,8 cm
db / raklap	576
m ² / raklap	10,57
kg / raklap	1114,30
sor / raklap	12

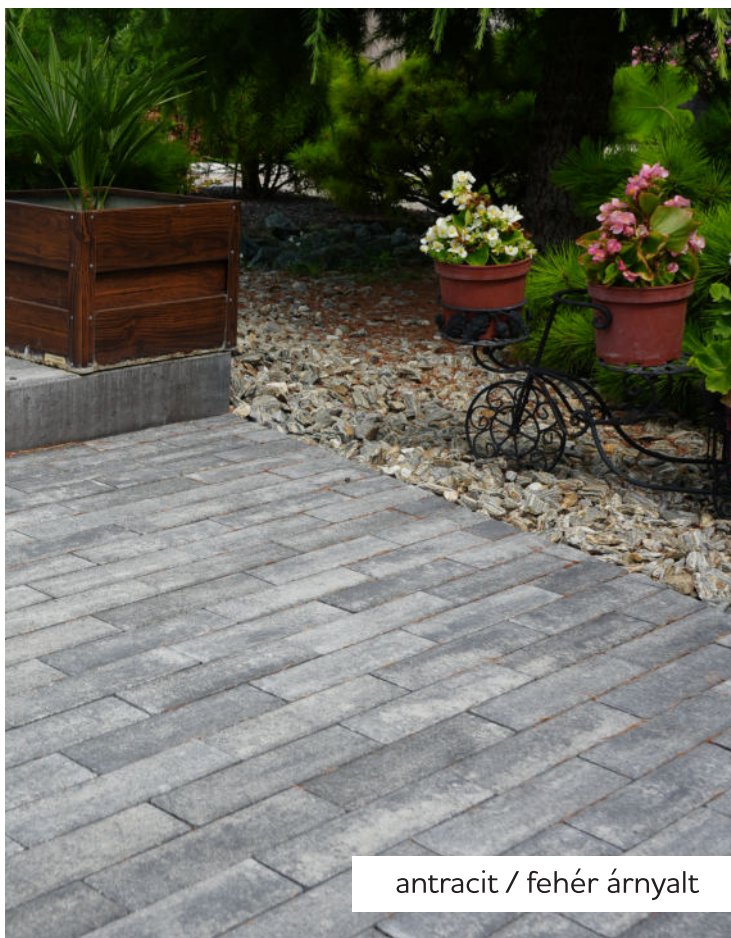
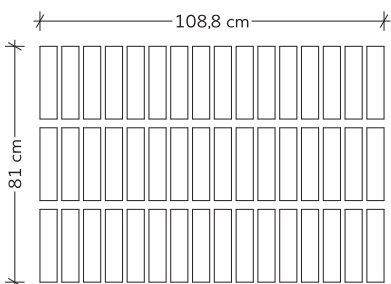

antracit / fehér árnyalt



gesztenye árnyalt



FOLIO FINO

2.330 Ft / db-tól

AJÁNLOTT FOGYASZTÓI ÁR*

AJÁNLOTT FELHASZNÁLÁS



PRÉMIUM

ár / db	2.330 Ft / db
vastagság	4,2 cm
méret	60 x 30 cm
db / raklap	84
m ² / raklap	15,12
kg / raklap	1361
sor / raklap	14

PRÉMIUM+

ár / db	2.610 Ft / db
vastagság	4,2 cm
méret	60 x 30 cm
db / raklap	84
m ² / raklap	15,12
kg / raklap	1361
sor / raklap	14

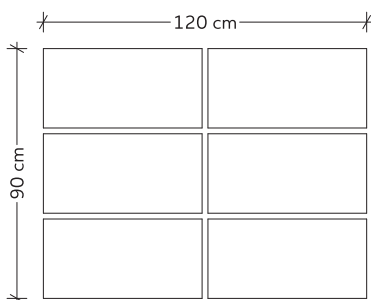

PRÉMIUM

CP+



antracit /
fehér árnyalt

kagylóhéj
árnyalt



mokka
árnyalt

bazalt
árnyalt

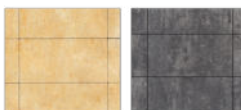

homoksárga
árnyalt

bronz
árnyalt



szavanna
árnyalt

kobalt
árnyalt



krém

PRÉMIUM+

VIA+



CleanProtect ✨



ekrű

krém
gyöngyszórt

sötét
gyöngyszürke

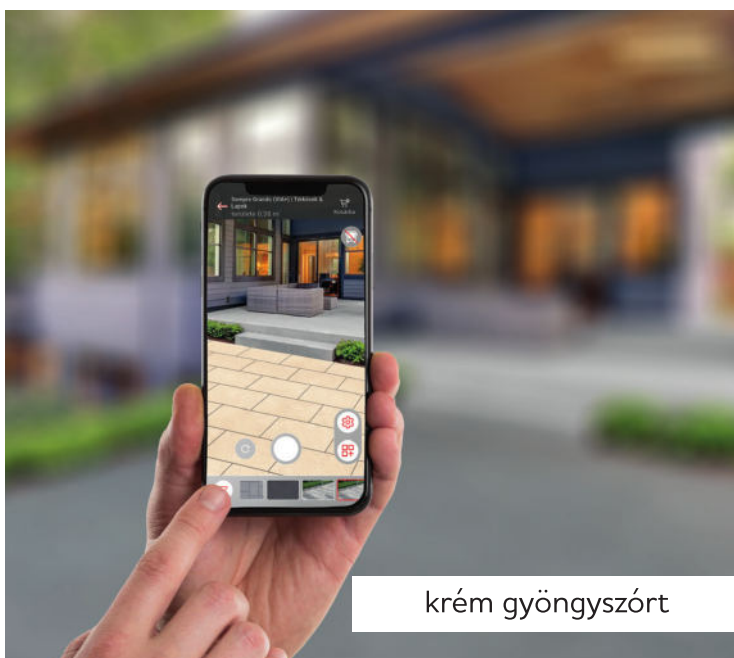

krém gyöngyszórt



antracit / fehér árnyalt



GRANDO

14.790 Ft / m²-től

AJÁNLOTT FOGYASZTÓI ÁR*

PRÉMIUM

CP+ R X



szürke

antracit



antracit /
fehér árnyalt

kagylóhéj
árnyalt

AJÁNLOTT FELHASZNÁLÁS



A GRANDO termékcsalád egyedi igényekre szabható nagyformátumú laprendszer. A 8 cm vastag méretek szabadon kombinálhatók egymással teljesen egyedi rakásminták kialakításához. A GRANDO lapok a stabil illeszkedés céljából NEXUS fugarendszerrel vannak ellátva. Hazánkban egyedülálló módon csak a VIASTEIN kínálatában található meg 100x100 cm-es méretű kő, mely 1 m²-t fed le. A kivitelezés során ajánlott vákuumos lapemelő szerkezettel a helyére illeszteni a köveket.

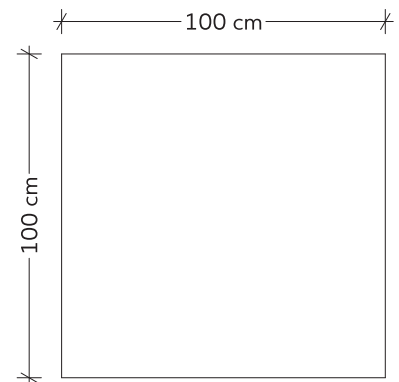

ár / m ²	14.790 Ft / m²
vastagság	8 cm
méret	60 x 20 cm
db / raklap	80
m ² / raklap	9,60
kg / raklap	1728
sor / raklap	8

ár / m ²	14.790 Ft / m²
vastagság	8 cm
méret	60 x 30 cm
db / raklap	48
m ² / raklap	8,64
kg / raklap	1555
sor / raklap	8

ár / m ²	14.790 Ft / m²
vastagság	8 cm
méret	60 x 40 cm
db / raklap	32
m ² / raklap	7,68
kg / raklap	1383
sor / raklap	8

ár / m ²	14.790 Ft / m²
vastagság	8 cm
méret	60 x 60 cm
db / raklap	16
m ² / raklap	5,76
kg / raklap	1037
sor / raklap	8

ár / m ²	14.790 Ft / m²
vastagság	8 cm
méret	80 x 60 cm
db / raklap	16
m ² / raklap	7,68
kg / raklap	1382
sor / raklap	8

ár / m ²	18.940 Ft / m²
vastagság	10 cm
méret	100 x 100 cm
db / raklap	8
m ² / raklap	8,00
kg / raklap	1730
sor / raklap	8



antracit / fehér árnyalt

AVANGARD KERÍTÉS- RENDSZER

3.020 Ft / db-tól

AJÁNLOTT FOGYASZTÓI ÁR*

PRÉMIUM+

VIA+ 

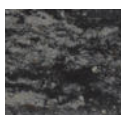

antracit /
fehér árnyalt

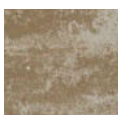

mokka
árnyalt



kagylóhéj
árnyalt

Az AVANGARD kerítésrendszer úttörő a maga kategóriájában. Ez az út pedig egyenesen felfelé vezet. Ezt a falazóblokkrendszer nem csupán kerítésépítésre ajánljuk, hanem üreges kialakításának köszönhetően szintkülönbségek áthidalására, kiemelt ágyások, kerti díszmedencék, sőt magasabb zajvédőfalak építésére is. Esztétikus, egyedi roppantott felülete az elegáns árnyalt színekkel egyaránt illik modern környezetbe és mediterrán stílusú kertekbe.

KE - KERÍTÉSELEM

2 oldalt roppantott felülettel



ár / db	3.020 Ft / db
magasság	16 cm
méret	40 x 20 cm
db / raklap	48
m ² / raklap	2,56
kg / raklap	864
sor / raklap	6

OE1 - OSZLOPELEM

4 oldalt roppantott felülettel



ár / db	3.315 Ft / db
magasság	16 cm
méret	25 x 30 cm
db / raklap	40
m ² / raklap	1,92
kg / raklap	640
sor / raklap	5

OE2 - OSZLOPELEM

4 oldalt roppantott felülettel



ár / db	5.975 Ft / db
magasság	16 cm
méret	50 x 30 cm
db / raklap	20
m ² / raklap	1,60
kg / raklap	600
sor / raklap	5

KF - KERÍTÉS FEDLAP

2 oldalt roppantott felülettel



ár / db	4.440 Ft / db
magasság	8 cm
méret	60 x 30 cm
db / raklap	32
m ² / raklap	5,76
kg / raklap	1027
sor / raklap	8

KOF1 - OSZLOP FEDLAP

4 oldalt roppantott felülettel



ár / db	4.295 Ft / db
magasság	8 cm
méret	31 x 36 cm
db / raklap	32
m ² / raklap	3,57
kg / raklap	640
sor / raklap	8

KOF2 - OSZLOP FEDLAP

4 oldalt roppantott felülettel



ár / db	5.700 Ft / db
magasság	8 cm
méret	56 x 36 cm
db / raklap	32
m ² / raklap	6,45
kg / raklap	1152
sor / raklap	8



mokka árnyalt

**Az elemek, amiket tartalmaz
(az árak bruttó fogyasztói árak):**

KOF 1	1db x 4.295 Ft
KOF 2	1db x 5.700 Ft
KF	3db x 4.440 Ft = 13.320 Ft
OE1	12db x 3.315 Ft = 39.780 Ft
OE2	12 db x 5.975 Ft = 71.700 Ft
KE	16 db x 3.020 Ft = 48.320 Ft
TOTAL	183.115 Ft

JÓ TANÁCSOK

- 1** Tömítéshez, ideiglenes rögzítéshez használjon szilikon bázisú anyagot.
- 2** A kerítéselemek kitöltésére használjon C20/25 minőségű betont.
- 3** Használjon betonvasat az elemek stabilitása érdekében.
- 4** Méretre vágáshoz használjon sarokcsiszolót, vizesvágót.

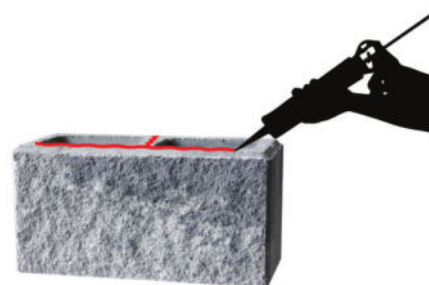
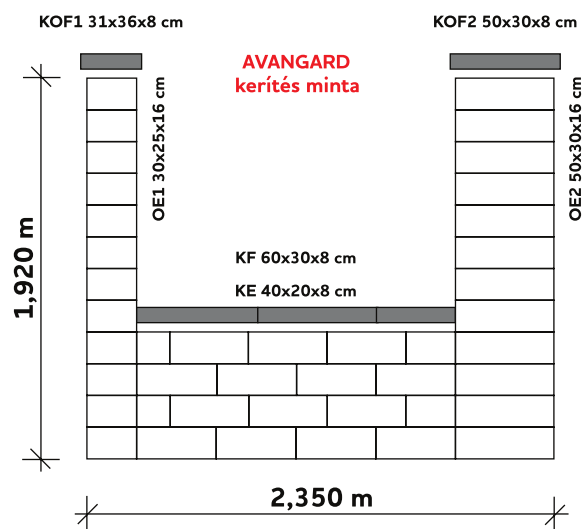



MATTONE TRES

7.115 Ft / fm-től

AJÁNLOTT FOGYASZTÓI ÁR*

PRÉMIUM+

VIA+

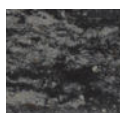

antracit /
fehér árnyalt



mokka
árnyalt



kagylóhéj
árnyalt

Az utólagos felületmegmunkálás során kialakított egyedi VIA+ roppantott struktúrált felületű MATTONE TRES blokkokból épült építmények meghatározó motívumai bármilyen környezetnek. A három különböző oldalhosszúságú elemből esztétikus kerti építmények alakíthatók ki: magasságúak, díszmedencék, alacsonyabb támfalak. Természetközeli színárnyalata és roppantott felülete egyedi karaktert kölcsönöz. A MATTONE TRES falazóblokkok két hosszanti oldala roppantott felületű, míg a csatlakozó oldalai simák, így könnyen illeszthetők egymáshoz.

MATTONE TRES falrendszerünk kiegészítő elemei teszik teljessé a termékcsaládot. A blokkok a töréspontoknál gérvágással esztétikusan illeszthetők a fal vonalvezetéséhez, melynek lezárására a fedlap sarokelem és fedlap végelem alkalmas.

MATTONE TRES FALAZÓBLOKK

roppantott felülettel

ár / fm	7.115 Ft / fm
magasság	15 cm
méret	44 x 22 cm
	33 x 22 cm
	22 x 22 cm
db / raklap	24
m ² / raklap	3,56
kg / raklap	1680
sor / raklap	6

MATTONE TRES

roppantott fedlap

ár / db	4.440 Ft / db
magasság	8 cm
méret	60 x 30 cm
db / raklap	32
m ² / raklap	5,76
kg / raklap	1027
sor / raklap	8

MATTONE TRES

roppantott fedlap sarokelem

ár / db	2.250 Ft / db
magasság	8 cm
méret	30 x 30 cm
db / raklap	32
m ² / raklap	2,88
kg / raklap	520
sor / raklap	8

MATTONE TRES

roppantott fedlap végelem

ár / db	2.250 Ft / db
magasság	8 cm
méret	20 x 30 cm
db / raklap	32
m ² / raklap	2,88
kg / raklap	520
sor / raklap	8

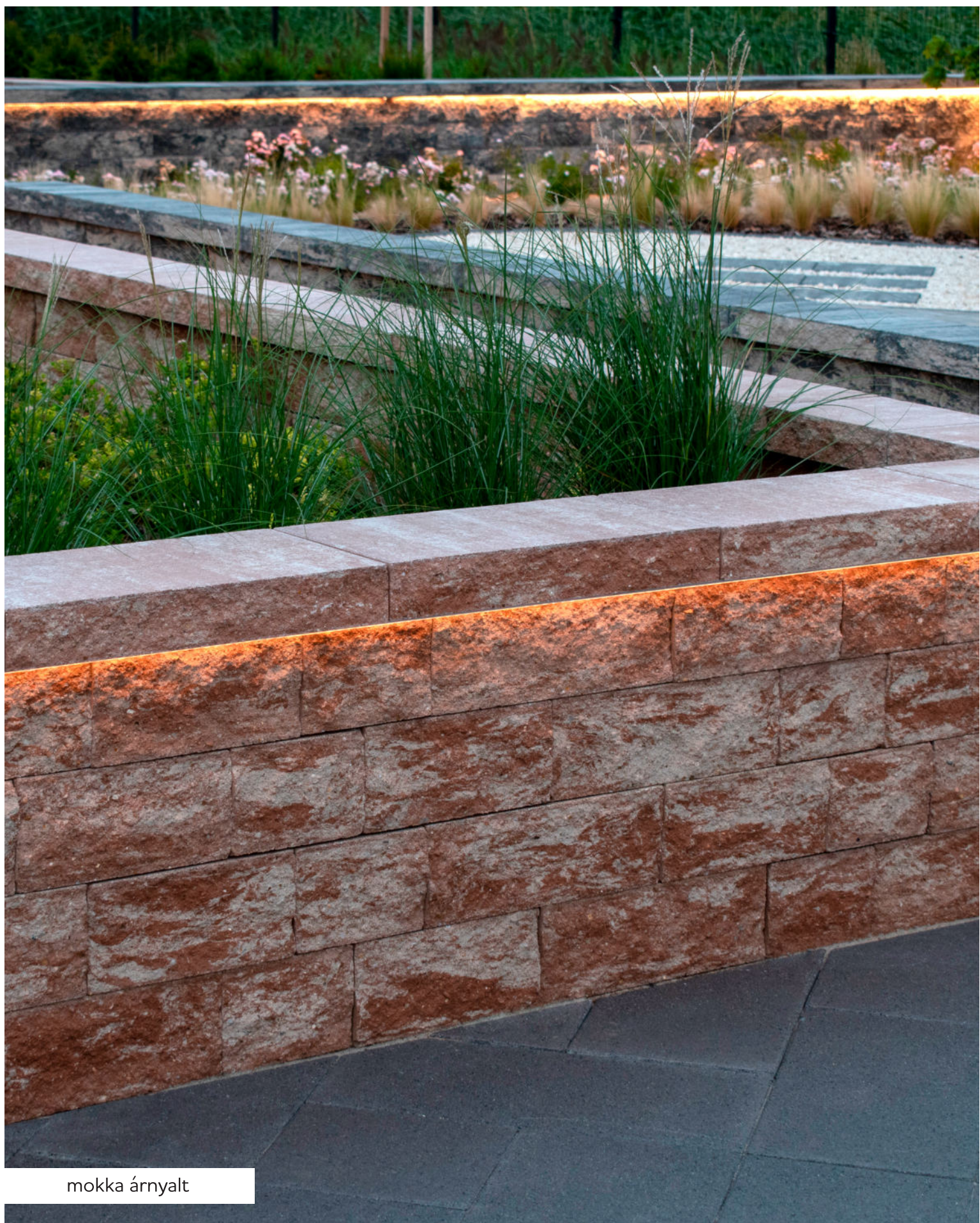

mokka árnyalt



BLOKK- LÉPCSŐ ÉLKÉPZÉSSEL

11.740 Ft / db-tól

AJÁNLOTT FOGYASZTÓI ÁR*

PRÉMIUM

CP+



mokka
árnyalt

kagylóhéj
árnyalt

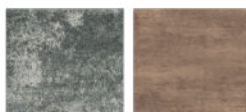

antracit /
fehér árnyalt

bronz
árnyalt



szavanna
árnyalt

antracit



szürke

kobalt
árnyalt

Csúszásmentes, komfortos, kényelmes lépésmagasságú és élképzéssel ellátott BLOKKLÉPCSŐINK praktikus megoldás szintkülönbségek áthidalására, mely egyben megfelelő kiegészítője a VIASTEIN burkolatoknak. Clean&Color Protect védelemmel ellátott felülete ellenáll az időjárás viszontagságainak. Egyenes, íves, L- vagy U-alakú lépcső is könnyen kialakítható. Felületükben, alakjukban és színükben tökéletesen igazodnak minden termékhez, melyek kombinálása további kreatív lehetőségeket rejtenek.

szürke |

ár / db	11.740 Ft / db
magasság	15 cm
méret	100 x 40 cm
db / raklap	16
m ² / raklap	6,00
kg / raklap	2100
sor / raklap	5

antracit |

**mokka árnyalt | kagylóhéj árnyalt |
bronz árnyalt | szavanna árnyalt | kobalt árnyalt |
antracit / fehér árnyalt |**

ár / db	15.860 Ft / db
magasság	15 cm
méret	100 x 40 cm
db / raklap	16
m ² / raklap	6,00
kg / raklap	2100
sor / raklap	5



antracit / fehér árnyalt



antracit / fehér árnyalt



KERTI- SZEGÉLY

1.810 Ft / db

AJÁNLOTT FOGYASZTÓI ÁR*

ár / db	1.810 Ft / db
vastagság	5 cm
méret	100 x 20 cm
db / raklap	54
m ² / raklap	-
kg / raklap	1188
sor / raklap	3

PRÉMIUM

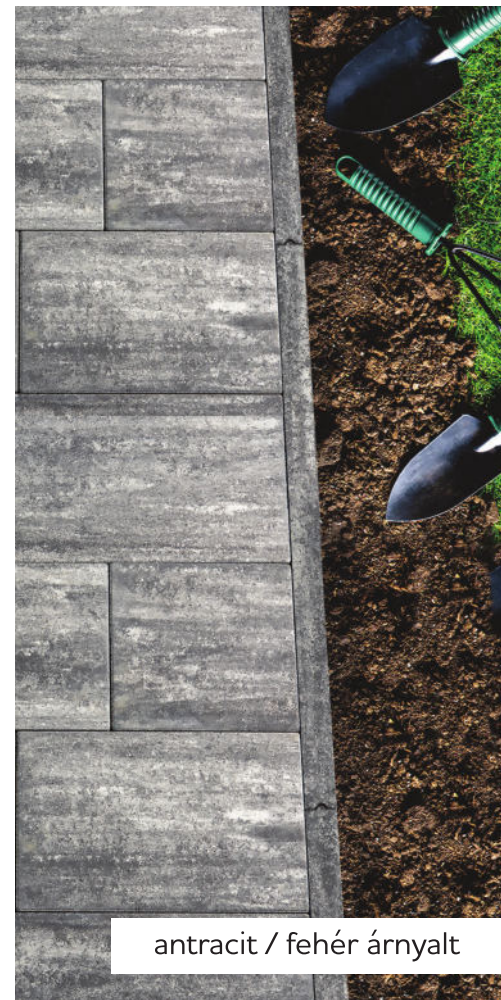

BETON- FOLYÓKA

2.500 Ft / db

AJÁNLOTT FOGYASZTÓI ÁR*

PRÉMIUM

CP+



ár / db	2.500 Ft / db
magasság	8 cm
méret	40 x 40 cm
db / raklap	60
m ² / raklap	9,60
kg / raklap	1620
sor / raklap	10



K-SZEGÉLY

KOPÓRÉTEGGEL

1.370 Ft / db

AJÁNLOTT FOGYASZTÓI ÁR*

PRÉMIUM

CP+



antracit /
fehér árnyalt



kagylóhéj
árnyalt



mokka
árnyalt

ár / db	1.370 Ft / db
magasság	12 / 15 cm
méret	25 x 25 cm
db / raklap	72
m ² / raklap	-
kg / raklap	1280
sor / raklap	3



SÜLLYESZTETT ÚTSZEGÉLY

KOPÓRÉTEGGEL

2.250 Ft / db

AJÁNLOTT FOGYASZTÓI ÁR*

PRÉMIUM

CP+



antracit /
fehér árnyalt



kagylóhéj
árnyalt



mokka
árnyalt



ár / db	2.250 Ft / db
magasság	20 cm
méret	40 x 15 cm
db / raklap	56
m ² / raklap	-
kg / raklap	1624
sor / raklap	4

Nyomdatechnikai okok miatt a kiadványban termékeink színe a valótól színtől eltérhet.
A nyomdai hibákért felelősséget nem vállalunk.



PALISZÁD

BLOKKSZEGÉLY

1.740 Ft / db

AJÁNLOTT FOGYASZTÓI ÁR*

PRÉMIUM

CP+



antracit /
fehér árnyalt



kagylóhéj
árnyalt



mokka
árnyalt

ár / db	1.740 Ft / db
magasság	35 cm
méret	21,5 x 13,5 cm
db / raklap	48
m ² / raklap	-
kg / raklap	1008
sor / raklap	2

ÚJ
TERMÉK:

VIASTEIN

FUGA- HOMOK

25 KG

1.950 Ft / zsák

AJÁNLOTT FOGYASZTÓI ÁR*





mokka árnyalt, antracit / fehér árnyalt, kagylóhéj árnyalt

Fontos információk

VIASTEIN Kft. nevében köszönjük, hogy kertje, épülete körüli terület díszeként a 100%-ban magyar tulajdonban lévő gyártó díszburkolati termékeit választotta. Betontermékeink méretválasztékával és színharmonijával igyekszünk mindenben megfelelni vásárlóink igényeinek elképzeléseinek. Alábbiakban összegezzük a megrendeléssel, szállítással, kivitelezéssel kapcsolatos legfontosabb információkat. Kérjük, megrendelés előtt olvassa el figyelmesen. Bármilyen felmerülő kérdés esetén forduljon hozzánk bizalommal a kiadványainkban, vagy a www.viastein.com oldalon megtalálható elérhetőségeink egyikén. Munkatársaink készséggel nyújtanak segítséget felmerülő kéréseinek a megoldására.

MEGRENDELÉS

Termékeink színe egyedi és különleges színvilágot biztosít. A színek megnevezése egy, kettő vagy több szín (árnyalt) keverékét is jelölheti. Megrendelés előtt javasoljuk mintafelületeken megtekinteni termékeinket, hogy a leginkább Önnek tetsző, az otthonával és kertjével legjobban harmonizáló burkolatot sikerüljön kiválasztania. Erre a Partnereinknél kiállított bemutatóállványokon, bemutatókertjeinkben nyílik lehetősége. Megrendelés beérkezése után kollégáink rögzítik azt, majd elkészítik a megrendelés visszaigazolást. A visszaigazolás az alábbi információk szerepelnek:

- **megrendelt termékek pontos megnevezéssel, színnel, mérettel, mennyiséggel,**
- **a szállítás várható ideje (naptári hete),**
- **összesen mennyi raklapon szállítjuk,**

Kérjük, hogy a visszaigazolás szereplő adatokat ellenőrizze, és ha bármilyen eltérést tapasztal, jelezze mielőbb, hogy módosítani tudjuk a megrendelését. Kiszállítást követően ebből eredő panaszt nem áll módunkban elfogadni. Termékeinket teljes sor vagy teljes raklap mennyiséggel értékesítjük, néhány kivételtől eltekintve, melyek dabra is rendelhetők (pl. kertszegély, blokklépcső). Árjegyzékünkben minden termékre vonatkozóan megadtuk a rendelési egységet. A számlát forintban, az árhoz tartozó mennyiségi egységek alapján állítjuk ki. Termékeket egyedi „háromlábú” 100x120 cm „VIASTEIN” felirattal ellátott raklapokon hozzuk forgalomba. A raklapokat telephelyeinken és Partnereinknél visszaváltjuk, a www.viastein.com honlapunkon található, érvényben lévő Általános Eladási és Szállítási Feltételek (ÁESZF) alapján. A raklapok visszaszállítása mindig a Vevő feladata.

SZALLÍTÁS

A megrendelt tételeket az alábbi raktárainkban van lehetőség személyesen átvenni:

1. **4110 Biharkeresztes, Ipari park, VIASTEIN gyár;**
2. **2038 Sósút, Ipari park, Bolyai János u. 15., VIASTEIN tranzit raktár.**

Ugyanakkor termékeinket igény esetén a VIASTEIN Kft. szervezésében az Ön által megadott címre szállítjuk.

A VIASTEIN Kft. (továbbiakban, mint Gyártó) által szervezett szállításokra az alábbi feltételek és szabályok érvényesek, az érvényben lévő ÁESZF ide vonatkozó részével kiegészítve:

- Gyártó szervezésében történő szállítások kapcsán, országosan meghatározott díjakat számolunk fel darus vagy törtrakományok szállítása esetében, amely a behajtási engedélyt nem tartalmazza.
- Gyártó a budapesti általános behajtási engedélyt 6.000,- Ft + áfa / alkalom díjért biztosítani tudja, ellenben a vidéki viszonylatok vonatkozásában a behajtási engedély beszerzése minden esetben a Vevő feladata.
- Budapesti „védett övezetek” egyedi behajtási engedélynek díja, pontos kalkuláció után szintén a Vevőt terheli (pl. Normafa, Vár, stb.). Tehergépjárműveink egyes területekre csak hajnalban vagy éjszaka, esetleg időkorláton belül közelíthetik meg a szállítási címet, ezért kérjük az átvétel során a rugalmas együttműködést. A termék kiszállítást csak szilárd burkolatú utakon vállaljuk.
- Termékeink lerakódása az utcán a tehergépjármű mellé történik, sofőrjeink az udvarra nem daruzhatják az árut, továbbá akadályok

(belógó villanyvezeték, fa stb.) alá nem rakodhatnak.

A lerakódás földemre, tartószerkezetekre tilos.

- Projekteknel az ütemezést legalább 4 munkanappal a kiszállítás előtt
- írásban kell közölni a Gyártóval.

Nyerges vagy darus szerelvényel történő Gyártói szállítás esetén a

- lerakódási idő: 1 óra. Ezen időtartamon túl a Gyártó állásidőt számol fel.

Amennyiben a szállítási helyszín gépjárműszerelvényel nem köze-

- líthető meg, csak szóló gépjármű tudja a szállítási helyszínt megközelíteni, a Gyártó az általa megadott átszedési költséget számolja fel.

RAKLAPOK

A raklapok visszaszállítása a Vevő feladata, a raklapvisszavétel történhet Partnerünk telephelyén, vagy a VIASTEIN Kft. alábbi elérhetőségein:

1. **110 Biharkeresztes, Ipari park, VIASTEIN gyár;**
2. **2038 Sósút, Ipari park, Bolyai János u. 15., VIASTEIN tranzit raktár.**

A raklapok visszavételi árai kiadványainkban és értékesítő partnereinknél részletezve megtalálhatók.

KIVITELEZÉS

Díszburkolataink felhasználása, beépítése előtt fontosnak érezzük, vásárlóink tájékoztatását, felvilágosítását a betontermékek néhány fontos tulajdonságáról:

- Egyes betontermékeink különleges - Clean & Color Protect vagy Clean Protect - réteggel bevont felülettel rendelkeznek, melyek térköveink színeit intenzíven kiemelik, szennyeződésekől védik és gyors felületi vízelvezetést biztosítanak.
- VIA+ termékeink utólagos megmunkáláson esnek át így nyújtva különleges gyöngyszórt, nemesített vagy roppantott felületet.
- Díszburkolataink, kerti kiegészítőink természetes alapanyagokból készülnek ennek köszönhetően a betontermékek felületén jelentkezhet egy szürkés-fehér fátyszerű réteg, úgynevezett mészkivirágzás vagy cementfátyol, ami nedvesség hatására (pl.: légköri pára, csapadék, talaj páradiffúzió, pangó víz, locsolóvíz, kútvíz stb.) a száradást követően kicsapódik, mely külön beavatkozás nélkül, a burkolat használata során idővel eltűnik vagy kereskedelmi forgalomban kapható erre alkalmas szerrel - a felhasználási útmutató betartásával - is eltávolítható. A felületen lévő vékony réteg az esztétikai megjelenésén túl a termékeinket nem károsítja, használatra, beépítésre alkalmasak.
- Térköveink és lapjaink beépítése során egyszerre több raklap (min. 2) egyidejű kevert lerakását javasoljuk, így az árnyalt mintázat a várt felületi kiegyensúlyozott színhatást fogja visszaadni. A raklapról egy az egyben lerakott úgynevezett „szőnyegmintás” ismétlődő burkolat nem minőségi hiba, kérjük, erre fokozott figyelmet fordítsanak.
- Egyes burkolatainkat vegyes méreteken értékesítjük „szett” jelöléssel. A szett egyes méreteire nem bontható meg.
- A felület felmérése után, de a megrendelés előtt vegyék figyelembe, hogy az átlagos vágási veszteség az adott terület 3-5%-a. Az anyagszükséglet számításakor termékeink mérete fugával együtt értendő.

PANASZ KEZELÉSE

- Gyártó termékeivel összefüggő kifogásait kizárólag írásban, a hiba pontos megjelölésével, a Vevő nevére kiállított számla és/vagy szállítólevél másolatával és lehetőség szerint az azt igazoló fotókkal együtt, csatolva kell bejelenteni az értékesítő kereskedelmi partner felé. Minőségi panaszt olyan hibákkal kapcsolatban terjeszthet elő, melyek az átvételkor nem voltak ellenőrizhetőek.
- Minőségi kifogás alá eső termékeket beépíteni nem szabad, azt teljes mennyiségében láthatóvá és ellenőrizhetővé kell tenni a Gyártó számára.

A Viastein termékeit a következő szimbólumokkal láttuk el:

NEXUS

Kötésben rakható speciális térkőrendszer, nagy felületi stabilitással és tökéletes, elmozdulásmentes fugákkal

CP+

A Clean and Color Protect a burkolatok védelmére kifejlesztett, korszerű technológia.

ELŐNYEI:





HOSSZANTARTÓ, ÉLÉNK SZÍNEK

- | Tisztítja a foltokat és szennyeződések
- | Hatékony vízálló képesség
- | A felületvédelem előnyei

KÖNNYŰ KARBANTARTÁS

- | Olajfoltok, vörösbor és hasonló szennyeződések könnyű eltávolítása
- | Vízzel és puha kefével tisztítható felület
- | Makacsabb foltok esetén higított, lúgos mosószer is alkalmazható
- | Javasoljuk a felületek évenkénti általános tisztítását

AJÁNLOTT FELHASZNÁLÁS

-  Gyalogos forgalomhoz ajánlott.
-  Teraszokhoz ajánlott
-  Személygépjármű forgalomhoz ajánlott
-  Nehézgépjárművekhez ajánlott



VIA+ Gyöngyszórt felület



VIA+ Roppantott felület



Felületkezelés



Clean & Color Protect felületvédelemmel



Rendelésre

CleanProtect ✨ ✨ CleanProtect felületvédelemmel ellátott

Kérje ingyenes mintáinkat GLS futárszolgálat segítségével.



Piritosedés: a gyártás során felhasznált természetes alapanyagban előfordul a szulfidásványok közé tartozó pirit (FeS₂). A piritet a légköri- vagy környezeti nedvesség (víz) szulfáttá oxidálja és a betontermék felületén vasas elszíneződés, (rozsdafolt) formájában megjelenik. Az alapanyag természeti sajátosságaiból adódó elváltozás esztétikai megjelenésén kívül a késztermék felhasználását jelentősen nem befolyásolja, nem képez minőségi hiányosságot, termékfelelősségre nem adhat okot.

Nyomdatechnikai okok miatt a kiadványban termékeink színe a valótól színtől eltérhet. A nyomdai hibákért felelősséget nem vállalunk.

A katalógusban feltüntetett egységárak tartalmazzák az áfát. Telephelyünkön és kereskedő partnereinknél értendőek.

Kereskedelmi partnereinket megtalálja weboldalunk - Partnereink menüpontja alatt.

A közelmúltban kialakult és a szállításra is hatást gyakorló nemzetközi események miatt fuvardíj felárat számítunk fel, ennek mértékéről érdeklődjön értékesítési partnereinknél.

FONTOS:

Árnyalt színek: Ahhoz, hogy az árnyalt színeinkkel a burkolandó felületen kiegyensúlyozott színeképet kapjunk, lerakásnál javasoljuk egyszerre több (minimum 2) raklap megbontásával felhasználni termékeinket. Eppen ezért az árnyalt színű térköveink gépi fektetését nem ajánljuk! Nyomdatechnikai okok miatt a kiadványban a termékek itt ábrázolt színe a valódi színtől eltérhet. A nyomdai hibákért felelősséget nem vállalunk. Javasoljuk, hogy vásárlás előtt tekintse meg a kívánt terméket márkakereskedéseinkben, vagy kérjen színmintát futárszolgálatunk segítségével.

Mész kivirágzás: A beton természetes összetevői miatt a termékek felületén jelentkező szürkés-fehéres fátolszerű réteg, mely pára hatására a betontermékek felületén időnként kicsapódik. Ez a folyamat gyártástechnológiai szempontból nem akadályozható meg, nem minőségi hiányosság. A felületről beavatkozás nélkül, természetes úton, használat során eltűnik.

Bővebb információ: <https://www.viastein.hu/altalanos-eladasi-szallitasi-feltetelek/>



TERÜLETI KÉPVISELŐINK

CSIZMÁR ANDRÁS

+36 70 423 4150
csizmar.andras@viastein.hu

Heves, Nógrád, Borsod-
Abaúj-Zemplén, Hajdú-Bihar,
Szabolcs-Szatmár-Bereg
vármegye

MÉSZÁROS SÁMUEL

+36 70 423 4148
meszaros.samuel@viastein.hu

Tolna, Baranya, Bács-Kiskun,
Jász-Nagykun-Szolnok,
Csongrád-Csanád, Békés
vármegye

HALÁSZ VILMOS

+36 70 385 2063
halasz.vilmos@viastein.hu

Győr-Moson-Sopron,
Vas, Veszprém, Komárom-
Esztergom, Fejér, Somogy,
Zala vármegye

FARKAS IZABELLA

+36 70 394 5048
farkas.izabella@viastein.hu

Budapest, Pest vármegye

BIHARKERESZTES

4110 Biharkeresztes, HU
Ipari Park

info@viastein.hu
www.viastein.com

Központi telefonszám:
+36 54 425 999



VIASTEIN
és a tér átalakul

WWW.VIASTEIN.COM